

NIGHTFORCE®

PRODUKTKATALOG 2022





**ROBUST,
ZUVERLÄSSIG UND
WIEDERHOLBAR,
SEIT 30 JAHREN.**

„Ich benötigte ein robustes, wiederholbares und zuverlässiges Zielfernrohr. Es musste sich auf einem Pick-up im australischen Outback durchschütteln lassen und sich trotzdem noch für die Fuchsjagd auf hohe Distanz eignen. Da kein Hersteller meine Anforderungen erfüllte, entschied ich mich dazu, selbst eines zu entwickeln. Unsere ersten Kunden in den USA wussten die vielen einzigartigen Features und Vorteile schnell zu schätzen, die unsere Produkte von der Konkurrenz abhoben. Der Rest ergab sich von selbst.“

– Ray Dennis

In den späten 1980er Jahren machte es sich Dr. Raymond Dennis zur Aufgabe, ein robustes, zuverlässiges und wiederholbares Zielfernrohr zu entwickeln, das sich für die nächtliche Jagd auf Füchse unter den harschen Bedingungen in Australien eignete und in dieser Form noch nicht erhältlich war. Nightforce Optics entstand 1992 aus seiner Leidenschaft für ein Produkt, das andere nicht entwickeln wollten.

Ab 1998 entwickelte sich das originale 3.5-15 Power Varmint Scope zur Nightforce NXS-Produktfamilie und das Unternehmen zog an seinen derzeitigen Standort in Orofino in Idaho um. In den folgenden Jahren wurde die NXS-Produktfamilie weiter angepasst, um den Ansprüchen von US-Eliteeinheiten zu genügen, und das Unternehmen gewann Aufträge für das NXS 1-4x24, 2.5-10x24, 3.5-15x50 F1 und das 5.5-22x56.

Im Jahr 2013 brachte Nightforce das BEAST, das erste ATACR 5-25x56, sowie das Competition 15-55x52 auf den Markt, das unter F-Class-Schützen auf der ganzen Welt schnell sehr beliebt wurde. Die SHV-Produktfamilie (Shooter, Hunter, Varminter) wurde 2014 auf den Markt gebracht und erweiterte das Angebot von Nightforce für den breiteren Jagd- und Raubzeugmarkt.

Die ATACR-Produktfamilie wurde in den folgenden Jahren um das 4-16x42 F1, das 5-25x56 F1 und das 7-35x56 F1 erweitert, die sich schnell den Ruf von Matchwinnern in den Wettbewerben Precision Rifle Series und King of 2 Mile ELR erarbeiteten.

Im Jahr 2018 begann nach 20 Dienstjahren die Evolution der NXS-Familie zum NX8. Das kurze und leichte Design und die modernen Features setzen den Einsatz von Nightforce für die Anpassung robuster, zuverlässiger und wiederholbarer Designs für Jäger und Wettkampfschützen fort.

Zwischen 2018 und 2021 gewann Nightforce die USSOCOM S-VPS-, P-VPS- und R-VPS-Verträge mit den Mil-Spec-Varianten des ATACR 1-8x24 F1, 4-20x50 F1, 5-25x56 F1 und 7-35x56 F1. Diese Verträge sind der Höhepunkt des Einsatzes von Nightforce für das Design und die Fertigung von hochgradig präzisen und zuverlässigen Optiken.

Nightforce Optics wurden unter den härtesten Bedingungen der Welt erprobt, von der Jagd im australischen Outback über Wettbewerbe bis hin zu militärischen Einsätzen. Unser Team hat seit 30 Jahren hart dafür gearbeitet, die Anforderungen und Erwartungen der anspruchsvollsten Kunden zu erfüllen. Wir freuen uns, die Vision von Ray Dennis durch Innovationen der nächsten Generation robuster, zuverlässiger und wiederholbarer Optiken fortzusetzen.

„Ich benötigte ein robustes, wiederholbares und zuverlässiges Zielfernrohr. Es musste sich auf einem Pick-up im australischen Outback durchschütteln lassen und sich trotzdem noch für die Fuchsjagd auf hohe Distanz eignen. Da kein Hersteller meine Anforderungen erfüllte, entschied ich mich dazu, selbst eines zu entwickeln. Unsere ersten Kunden in den USA wussten die vielen einzigartigen Features und Vorteile schnell zu schätzen, die unsere Produkte von der Konkurrenz abhoben. Der Rest ergab sich von selbst.“

— Ray Dennis



3 **Kompromisslos in der Qualität**

4-13 **ATACR™ Zielfernrohre**

- [6] ATACR™ 1-8 x 24 F1
- [7] ATACR™ 4-16 x 42 F1
- [8] ATACR™ 4-16 x 50
- [9] ATACR™ 4-20 x 50 F1
- [10] ATACR™ 5-25 x 56 F1
- [11] ATACR™ 5-25 x 56
- [12] ATACR™ 7-35 x 56 F1/F2

14-19 **NX8™ Zielfernrohre**

- [16] NX8™ 1-8 x 24 F1
- [18] NX8™ 2.5-20 x 50 F1/F2
- [19] NX8™ 4-32 x 50 F1/F2

20-25 **NXS™ Zielfernrohre**

- [22] NXS™ 2.5-10 x 42 Compact
- [23] NXS™ 3.5-15 x 50
- [24] NXS™ 5.5-22 x 50/56
- [25] NXS™ 8-32 x 56

26-31 **SHV™ Zielfernrohre**

- [28] SHV™ 3-10 x 42
- [29] SHV™ 4-14 x 50 F1
- [30] SHV™ 4-14 x 56
- [31] SHV™ 5-20 x 56

32-37 **Competition™ und Präzisions-Benchrest-Zielfernrohre**

- [34] Competition™ 15-55 x 52
- [35] Competition™ SR Fixed 4.5 x 24
- [36] Präzisions-Benchrest 8-32 x 56
- [37] Präzisions-Benchrest 12-42 x 56

38-45 **Absehen/Fadenkreuze**

46-47 **Nightforce Features**

48-55 **Zubehör**

- [50] X-Treme Duty™ Ringe und Basen
- [52] X-Treme Duty Unimount und Magmount
- [54] Nightforce Werkzeug- und Reinigungsset
- [55] Keilprisma (Wedge Prism)

56-59 **Spektive und Zubehör**

- [58] TS-82™ Spektive
- [59] Zubehör für Spektive

60-65 **Bekleidung**

66-67 **Nightforce MIL-SPEC**

68 **Garantie- und Kundenservice**

69 **Kontaktadressen**

KOMPROMISSLOS IN DER QUALITÄT

Seit drei Jahrzehnten legt unser Team die Standards für Präzision fest, die nur ein geschultes menschliches Auge und erfahrene Hände erreichen können. Bis heute gibt es keine „Massenproduktion“ bei Nightforce.

Nightforce-Zielfernrohre werden vor dem Verlassen der Fabrik Bedingungen ausgesetzt, die die meisten Bedingungen im Feld bei Weitem übersteigen. Die Zielfernrohre werden bei unseren Aufschlagtests mehrfach einer Kraft von über 1200G ausgesetzt. Nach jedem Aufschlag werden die Zielfernrohre von Hand auf Genauigkeit und den allgemeinen Zustand überprüft.

Wir führen strenge Tests und Kontrollen durch, um sicherzustellen, dass Ihr Nightforce funktioniert, wenn Sie es am meisten benötigen.

**ATACR™**

Unsere Advanced Tactical Riflescope™-Produktlinie wurde für die anspruchsvollsten professionellen Anwender aus aller Welt entwickelt, für sie gebaut und von ihnen ausgewählt. Die angesehensten Militär- und Strafverfolgungseinheiten sowie diejenigen, die von ihrer Ausrüstung professionelle Leistung erwarten, vertrauen auf ATACR-Zielfernrohre.

Alle ATACR™-Zielfernrohre sind mit ED-Glas ausgestattet, das brillante Bilder, einen hervorragenden Farbkontrast und eine außergewöhnliche Auflösungskraft bietet – damit Sie auch das kleinste Ziel in extrem weiter Entfernung erkennen können.

Die mechanischen Eigenschaften, die optische Qualität und die Langlebigkeit der ATACR-Zielfernrohre bieten bei allen Anwendungen eine enorme Leistungsfähigkeit. Sie sind eine echte Investition in eine lebenslange Genauigkeit und Zuverlässigkeit.

ATACR™

1–8x24 F1

Das ATACR™ 1-8x24 F1 bietet einen hohen Vergrößerungsbereich für eine außergewöhnlich vielseitige Low-Power-Optik. Die tageslichttaugliche Fadenkreuzbeleuchtung und die echte 1-fache Vergrößerung ermöglichen ein schnelles Eingreifen auf kurze Entfernungen, ähnlich einem Rotpunktvisier. Wenn sich die Zielentfernung vergrößert, ermöglicht Ihnen unser 1–8-facher Vergrößerungsbereich das Erkennen, Lokalisieren, Identifizieren und Einfangen von Zielen in einer Entfernung, die weit über die eines herkömmlichen Rotpunktvisiers hinausgeht. Mit einer Länge von etwas mehr als 256 mm und einem Gewicht von nur 595 Gramm sowie flachen Türmen ist es eine bedeutende Verbesserung für jedes Gewehrssystem.



Vergrößerungsbereich	1–8x	Augenabstand	3,7 Zoll/95 mm
Fokalebene	Erste	Sichtfeld auf 100 yd/m	1x: 96,1 ft/32,0 m 8x: 13,1 ft/4,4 m
Rohrdurchmesser	34 mm	Austrittspupille	1x: 11,3 mm 8x: 3,2 mm
Gesamtlänge	10,1 Zoll/256 mm	Beleuchtung	Sichtbar bei Tageslicht, extern einstellbar, zwei Nachtsicht-kompatible Einstellungen
Montagelänge	5,7 Zoll/144 mm	Höhenfunktion	Mit Kappe, Fingereinstellung
Gewicht	21,0 oz/595 g	Schnellverstellhebel	Standard
Klickwert	0,1 MRAD	Erhältliche Fadenkreuze	FC-DMX™
Interner Einstellbereich	E: 30 MRAD W: 30 MRAD		
Parallaxe-Einstellung	Fixiert auf 125 m		

ATACR™

4–16x42 F1

Das ATACR™ 4–16x42 F1 wurde entwickelt, um das Potential halbautomatischer Präzisionsgewehre zu maximieren – ein Bedarf, der von Militär- und Zivilschützen erkannt wurde. Die ZeroHold-Funktion hält den Turm bei Null und ist für eine schnelle Zielausrichtung mit Überbrückungsabsehen wie dem Horus TREMOR3™ oder dem Mil-XT ausgelegt. Mit einer Länge von 320 mm und einem Gewicht von 850 g bietet die geringe Stellfläche reichlich Platz für auf der Waffe montierte Entfernungsmesser, aufsteckbare Auslöser und alles andere, was Sie zur Erfüllung Ihrer Mission benötigen.

ZeroHold™ Digillum



Vergrößerungsbereich	4–16x	Augenabstand	3,5 Zoll/90 mm
Fokalebene	Erste	Sichtfeld auf 100 yd/m	4x: 26,9 ft/9,0 m 16x: 6,9 ft/2,3 m
Rohrdurchmesser	34 mm	Austrittspupille	4x: 10,3 mm 16x: 2,7 mm
Gesamtlänge	12,6 Zoll/320 mm	Beleuchtung	Digillum™
Montagelänge	6,3 Zoll/160 mm	Höhenfunktion	ZeroHold®
Gewicht	30,0 oz/850 g	Schnellverstellhebel	Standard
Klickwert	0,250 MOA oder 0,1 MRAD	Erhältliche Fadenkreuze	MOAR™ MIL-C™ MIL-R™ MIL-XT™ H-59™ TREMOR3™
Interner Einstellbereich	E: 89 MOA/26 MRAD W: 60 MOA/18 MRADW		
Parallaxe-Einstellung	45 yd–∞		

ATACR™

4–16x50

Das ATACR™ 4–16x50 verfügt über eine hervorragende Leistung bei schwachem Licht, ED-Glas und eine umfassende Höhenverstellung, untergebracht in einem Zielfernrohr, das selbst vom Rückstoß der größten Kaliber unbeeindruckt ist. Jäger und Strafverfolgungsbehörden entscheiden sich häufig für Zielfernrohre mit einer zweiten Fokalebene, da die einheitliche Größe und das gut sichtbare Absehen für schnelle, aber kritische Schüsse bei geringerer Vergrößerung von Vorteil sind. Ganz gleich, ob es um die Zählung der Punkte eines Trophäenbocks oder um die Unterscheidung von Freund und Feind geht, das ATACR 4–16x50 verfügt über die Auflösung und Klarheit, um in beiden Rollen zu glänzen.

ZeroStop[®] Digillum



Vergrößerungsbereich	4–16x	Augenabstand	3,5 Zoll/89 mm
Fokalebene	Zweite	Sichtfeld auf 100 yd/m	4x: 26,9 ft/9,0 m 16x: 6,9 ft/2,3 m
Rohrdurchmesser	34 mm	Austrittspupille	4x: 9,5 mm 16x: 3,2 mm
Gesamtlänge	13,1 Zoll/333 mm	Beleuchtung	Digillum™
Montagelänge	6,3 Zoll/161 mm	Höhenfunktion	ZeroStop [®]
Gewicht	33,3 oz/944 g	Schnellverstellhebel	Standard
Klickwert	0,250 MOA oder 0,1 MRAD	Erhältliche Fadenkreuze	MOAR™ MIL-R™
Interner Einstellbereich	E: 110 MOA/30 MRAD W: 60 MOA/16 MRAD		
Parallax-Einstellung	45 yd–∞		

ATACR™

4–20x50 F1

Das 4–20x50 F1 deckt einen wichtigen Vergrößerungsbereich in der ATACR™-Linie ab. Ebenso geeignet für den Einsatz auf einem Repetiergewehr oder einem halbautomatischen Gewehr, ist das 4–20x50 F1 kleiner und leichter als das 5–25x56 F1 und bietet gleichzeitig eine um 25 % verbesserte Vergrößerung gegenüber dem 4–16x42 F1. Mit Digillum, einem ZeroStop-Turm, Schnellverstellhebel, ED-Linsen und 20-facher maximaler Vergrößerung ist das ATACR 4-20x50 F1 unser Apex-Scope der mittleren Leistungsklasse.

ZeroStop[®] Digillum



Vergrößerungsbereich	4–20x	Augenabstand	3,5 Zoll/90 mm
Fokalebene	Erste	Sichtfeld auf 100 yd/m	4x: 23,6 ft/7,9 m 20x: 6,1 ft/2,0 m
Rohrdurchmesser	34 mm	Austrittspupille	4x: 8,3 mm 20x: 2,5 mm
Gesamtlänge	13,9 Zoll/353 mm	Beleuchtung	Digillum™
Montagelänge	5,9 Zoll/150 mm	Höhenfunktion	ZeroStop [®]
Gewicht	35,2 oz/998 g	Schnellverstellhebel	Standard
Klickwert	0,250 MOA oder 0,1 MRAD	Erhältliche Fadenkreuze	MOAR™ MIL-C™ MIL-XT™ TREMOR3™
Interner Einstellbereich	E: 130 MOA/38 MRAD W: 100 MOA/29 MRAD		
Parallax-Einstellung	11 yd–∞		

ATACR™

5–25x56 F1

Das ATACR™ 5–25x56 F1 ist mit ED-Glas ausgestattet und ermöglicht Bilder von beeindruckender Brillanz und Klarheit. Die erste Fokalebene-Technologie bedeutet konsistente Absehenwerte, unabhängig von der Vergrößerungseinstellung. Ein breites Spektrum an MOA- und MRAD-Absehenoptionen bietet für jede Anwendung das perfekte Fadenkreuz. Ein massives 120 MOA/35 MRAD mit Höhenverstellung ergänzt die heutigen Patronen mit hoher BC und großer Reichweite, um Ziele zu erreichen, von denen man früher annahm, dass sie sich außerhalb der Reichweite befinden.

ZeroStop® **Digillum™**



Vergrößerungsbereich	5–25x	Augenabstand	3,5 Zoll/90 mm
Fokalebene	Erste	Sichtfeld auf 100 yd/m	5x: 18,7 ft/6,2 m 25x: 4,9 ft/1,6 m
Rohrdurchmesser	34 mm	Austrittspupille	5x: 8,3 mm 25x: 2,3 mm
Gesamtlänge	15,4 Zoll/390 mm	Beleuchtung	Digillum™
Montagelänge	5,9 Zoll/150 mm	Höhenfunktion	ZeroStop®
Gewicht	37,6 oz/1066 g	Schnellverstellhebel	Standard
Klickwert	0,250 MOA oder 0,1 MRAD	Erhältliche Fadenkreuze	MOAR™ MIL-C™ MIL-R™ MIL-XT™ H-59™ TREMOR3™
Interner Einstellbereich	E: 120 MOA/35 MRAD W: 80 MOA/24 MRAD		
Parallaxe-Einstellung	45 yd–∞		

ATACR™

5–25x56

Das ATACR™ 5–25x56 übertrifft das Potential der am flachsten schießenden Patronen und der Geschosse mit einem hohen Ballistikkoeffizienten. Mehrere Absehen mit zweiter Fokalebene, die speziell für die Jagd und das Scheibenschießen entwickelt wurden, gewährleisten eine scharfe und konsistente Zielerfassung. Wie bei allen ATACR-Zielfernrohren bietet das ED-Glas eine außergewöhnliche Auflösung und brillante Bilder auf alle Entfernungen.

ZeroStop® **Digillum™**



Vergrößerungsbereich	5–25x	Augenabstand	3,5 Zoll/90 mm
Fokalebene	Zweite	Sichtfeld auf 100 yd/m	5x: 18,0 ft/6,0 m 25x: 4,9 ft/1,6 m
Rohrdurchmesser	34 mm	Austrittspupille	5x: 10,5 mm 25x: 2,2 mm
Gesamtlänge	14,3 Zoll/363 mm	Beleuchtung	Digillum™
Montagelänge	6,1 Zoll/156 mm	Höhenfunktion	ZeroStop®
Gewicht	39,1 oz/1108 g	Schnellverstellhebel	Standard
Klickwert	0,250 MOA oder 0,1 MRAD	Erhältliche Fadenkreuze	MOAR™ MOAR-T™ MIL-R™
Interner Einstellbereich	E: 120 MOA/35 MRAD W: 60 MOA/17 MRAD		
Parallaxe-Einstellung	45 yd–∞		

ATACR™

7–35x56 F1/F2

Wenn der Einsatz die stärkste Vergrößerung und gestochen scharfe Bilder bei jeder Leistung erfordert, dann ist das ATACR™ 7–35x56 die ideale Wahl.

Mehr als 100 MOA/29 MRAD an Reichweite und Parallaxe, die auf nur 11 Meter fokussieren können, ermöglichen den Einsatz von Randfeuer- und Luftgewehren bis hin zu den größten Gewehren mit extremer Reichweite. Ob Sie sich für F1 oder F2 entscheiden, eine Vielzahl von Absehooptionen gewährleistet eine perfekte Wahl für jede Anwendung, die Sie für das äußerst vielseitige ATACR 7–35x56 haben.

ZeroStop[®] **Digillum[™]**



Vergrößerungsbereich	7–35x	Sichtfeld auf 100 yd/m	7x: 15,0 ft/5,0 m 35x: 3,4 ft/1,1 m
Fokalebene	Erste/Zweite	Austrittspupille	7x: 6,0 mm 35x: 1,6 mm
Rohrdurchmesser	34 mm	Beleuchtung	Digillum™
Gesamtlänge	16,0 Zoll/406 mm	Höhenfunktion	ZeroStop®
Montagelänge	6,6 Zoll/167 mm	Schnellverstellhebel	Standard
Gewicht	39,3 oz/1.113 g	Erhältliche Fadenkreuze/F1	MOAR™ MIL-C™ MIL-R™ MIL-XT™ H-59™ TREMOR3™
Klickwert	0,250 MOA oder 0,1 MRAD	Erhältliche Fadenkreuze/F2	MOAR-T™ MIL-C™
Interner Einstellbereich	E: 100 MOA/29 MRAD W: 60 MOA/17 MRAD		
Parallaxe-Einstellung	11 yd–∞		
Augenabstand/F1	3,6 Zoll/91 mm		
Augenabstand/F2	3,5 Zoll/89 mm		





NX8™

Unsere neueste Familie, die NX8-Zielfernrohre, sind aus unserer klassischen NX5-Serie hervorgegangen – Zielfernrohre, die sich über zwei Jahrzehnte in den Händen des US-Militärs, der Jäger und Wettkampfschützen unter den anspruchsvollsten Bedingungen auf der Erde bewährt haben. NX8™-NX8-Zielfernrohre bauen auf diesem hart erarbeiteten Ruf auf. Die NX8-Familie wurde für eine hervorragende optische Leistung über den gesamten bemerkenswerten 8-fachen Vergrößerungsbereich in einem möglichst kompakten und leistungsfähigen Gehäuse entwickelt. Um dies zu erreichen, haben sich unsere Optik-Designer für die Verwendung von ED-Glaselementen in diesen Designs entschieden, die einen kurzen Strahlengang ermöglichen, ohne die optische Klarheit zu beeinträchtigen.

Die Optik der NX8-Produktfamilie ist in Vergrößerungsbereichen von 1-8x bis 4-32x in Modellen mit erster und zweiter Fokalebene erhältlich und wird Ihr Lieblingsgewehr mit unglaublichen Fähigkeiten ausstatten.

NX8™

1–8x24 F1

Mit einer Länge von 222 mm und 499 Gramm ist das NX8 1–8x24 F1 eine fähige Ergänzung für jedes Karabinergewehr oder jeden Federgewichter. Der 8x-Vergrößerungsbereich bietet die benötigte Vielseitigkeit für das Schießen auf kurze und mittlere Distanz. Die bei Tageslicht sichtbare Absehenbeleuchtung und die echte 1-fache Vergrößerung ermöglichen dem Schützen, Ziele in der Nähe mit der Geschwindigkeit eines Rotpunktvisiers anzuvisieren. Mit zunehmendem Zielbereich bietet das Absehen der ersten Fokalebene präzisen Halt und eine detaillierte Sicht auf das Ziel.

ZeroStop
HEIGHT ADJUST



Vergrößerungsbereich	1–8x	Augenabstand	3,7 Zoll/95 mm
Fokalebene	Erste	Sichtfeld auf 100 yd/m	1x: 106,0 ft/35,3 m 8x: 13,2 ft/4,4 m
Rohrdurchmesser	30 mm	Austrittspupille	1x: 7,9 mm 8x: 3,0 mm
Gesamtlänge	8,7 Zoll/222 mm	Beleuchtung	Bei Tageslicht sichtbar, extern einstellbar
Montagelänge	5,7 Zoll/144 mm	Höhenfunktion	ZeroStop®
Gewicht	17,6 oz/499 g	Schnellverstellhebel	Standard
Klickwert	0,500 MOA oder 0,2 MRAD	Erhältliche Fadenkreuze	FC-MOA™ FC-MIL™
Interner Einstellbereich	E: 100 MOA/30 MRAD W: 100 MOA/30 MRAD		
Parallax-Einstellung	Fixiert auf 125 m		



NX8™

2,5–20x50 F1/F2

Das NX8™ 2,5–20x50 bietet den meisten Jägern und Schützen einen vielseitigen Vergrößerungsbereich. Dieses kompakte Paket mit einer Länge von nur 305 mm umfasst das 2,5–20x50 einen ZeroStop-Turm und ein Digillum. Sowohl das F1- als auch das F2-Modell sind mit MOA- und MRAD-Absehen verfügbar, um den unendlichen Einsatzmöglichkeiten dieser Optik gerecht zu werden.

ZeroStop™ **Digillum™**



Vergrößerungsbereich	2,5–20x	Sichtfeld auf 100 yd/m/F2	2,5x: 36,7 ft/12,2 m 20x: 6,1 ft/2,0 m
Fokalebene	Erste/Zweite	Austrittspupille/F1	2,5x: 7,1 mm 20x: 2,5 mm
Rohrdurchmesser	30 mm	Austrittspupille/F2	2,5x: 5,9 mm 20x: 2,5 mm
Gesamtlänge/F1	12,0 Zoll/305 mm	Beleuchtung	Digillum™
Gesamtlänge/F2	12,1 Zoll/308 mm	Höhenfunktion	ZeroStop®
Montagelänge	5,4 Zoll/138 mm	Schnellverstellhebel	Standard
Gewicht/F1	28,3 oz/802 g	Erhältliche Fadenkreuze/F1	MOAR™ MIL-C™ MIL-XT™ TREMOR3™
Gewicht/F2	28,6 oz/811 g	Erhältliche Fadenkreuze/F2	MOAR-CF2™ MIL-CF2™
Klickwert	0,250 MOA oder 0,1 MRAD		
Interner Einstellbereich	E: 110 MOA/32 MRAD W: 80 MOA/23 MRAD		
Parallaxe-Einstellung	11 yd–∞		
Augenabstand	3,5 Zoll/88 mm		
Sichtfeld auf 100 yd/m/F1	2,5x: 41,8 ft/13,9 m 20x: 7,0 ft/2,3 m		

NX8™

4–32x50 F1/F2

Das NX8™ 4–32x50 bietet einen großen Vergrößerungsbereich bis hin zu einer beeindruckenden 32-fachen Vergrößerung. Das mit mehreren MOA- und MRAD-Absehen in Versionen für die erste oder zweite Fokalebene erhältliche NX8 4–32x eignet sich für nahezu alle Schießstile und Einsatzzwecke. Bei den F2-Modellen bietet das zweistufige Absehen-System sowohl eine 16-fache als auch eine 32-fache Absehennummerierung, um je nach Bedarf genaue Unterspannungen mit einem breiten Sichtfeld oder maximalen Details zu ermöglichen.

ZeroStop™ **Digillum™**



Vergrößerungsbereich	4–32x	Sichtfeld auf 100 yd/m/F2	4x: 26,0 ft/8,7 m 32x: 4,6 ft/1,5 m
Fokalebene	Erste/Zweite	Austrittspupille/F1	4x: 7,3 mm 32x: 1,6 mm
Rohrdurchmesser	30 mm	Austrittspupille/F2	4x: 6,7 mm 32x: 1,6 mm
Gesamtlänge/F1	13,4 Zoll/340 mm	Beleuchtung	Digillum™
Gesamtlänge/F2	13,5 Zoll/343 mm	Höhenfunktion	ZeroStop®
Montagelänge	5,7 Zoll/145 mm	Schnellverstellhebel	Standard
Gewicht/F1	28,6 oz/811 g	Erhältliche Fadenkreuze/F1	MOAR™ MIL-C™ MIL-XT™ TREMOR3™
Gewicht/F2	28,9 oz/819 g	Erhältliche Fadenkreuze/F2	MOAR-CF2D™ MIL-CF2D™
Klickwert	0,250 MOA oder 0,1 MRAD		
Interner Einstellbereich	E: 90 MOA/26 MRAD W: 70 MOA/20 MRAD		
Parallaxe-Einstellung	11 yd–∞		
Augenabstand	3,5 Zoll/88 mm		
Sichtfeld auf 100 yd/m/F1	4x: 26,1 ft/8,7 m 32x: 4,6 ft/1,5 m		



NXS

Seit mehr als 20 Jahren definieren die Nightforce-Zielfernrohre NXS™ den Begriff robust, zuverlässig, wiederholgenau, da sie in den grausamsten und unbarmherzigsten Umgebungen der Welt tadellos funktionieren. NXS™ Zielfernrohre werden nach wie vor weltweit im Kampf, im Dienst und bei der Trophäenjagd eingesetzt. Das NXS legte den Grundstein für unsere Designphilosophie, auf der wir bei unseren ATACR- und NX8-Produktlinien aufbauten.

Die Testreihen, die Nightforce zur Sicherstellung der Robustheit der NXS™ Zielfernrohre entwickelte, wurden zum Standard, nach dem alle Nightforce-Zielfernrohre getestet werden. Dies schließt den seitlichen und frontalen Aufprall ein – ein Test, der gewöhnliche Optiken zerstören würde.

Die NXS™ Familie ist für Nightforce eine Legende, und diese Legende lebt in all unseren Produkten weiter.

NXS**2,5–10x42**

Mit einer Länge von 302 mm und einem Gewicht von 581 Gramm ist das NXS™ 2,5–10x42 kompakt, leicht und leistungsfähig. Dieses Zielfernrohr passt auf ein leichtes Gebirgsgewehr, ein schnelles handhabbares Großkaliber-Safarigewehr oder auf ein präzisionsfokussiertes AR-15/AR-10.

Mit einem ZeroStop™ Höhenverstellturm, einer seitlichen Parallaxenverstellung und einer Digillum™ Absehen-Beleuchtung bietet dieses Zielfernrohr viele Funktionen in einem Paket, die Ihr Gewehr nicht belasten.

ZeroStop **Digillum**

Vergrößerungsbereich	2,5–10x
Fokalebene	Zweite
Rohrdurchmesser	30 mm
Gesamtlänge	11,9 Zoll/302 mm
Montagelänge	5,1 Zoll/130 mm
Gewicht	20,5 oz/581 g
Klickwert	0,250 MOA oder 0,1 MRAD
Interner Einstellbereich	E: 100 MOA/29 MRAD W: 100 MOA/29 MRAD
Parallaxe-Einstellung	25 yd–∞

Augenabstand	3,3 Zoll/85 mm
Sichtfeld auf 100 yd/m	2,5x: 44,0 ft/14,7 m 10x: 11,0 ft/3,7 m
Austrittspupille	2,5x: 15,5 mm 10x: 4,4 mm
Beleuchtung	Digillum™
Höhenfunktion	ZeroStop®
Schnellverstellhebel	Standard
Erhältliche Fadenkreuze	MOAR™ MIL-R™

NXS**3,5–15x50**

Als Klassiker von Nightforce ist das NXS™ 3,5–15x50 sowohl im Dienst als auch bei den anspruchsvollsten Jagden weltweit ein Favorit. Der 3,5- bis 15-fache Vergrößerungsbereich passt sich an eine Vielzahl von Gewehrplattformen an, und der ZeroStop-Turm und die Beleuchtung ermöglichen präzise Schüsse bei unterschiedlichen Lichtverhältnissen. Am wichtigsten ist jedoch, dass die bei dem NXS™ 3,5–15x50 eingeführten Design-, Produktions- und Testprozesse wegweisend sind, weshalb die Nightforce-Scopes mit Stolz den Ruf genießen, „so gut wie kugelsicher“ zu sein.

ZeroStop

Vergrößerungsbereich	3,5–15x
Fokalebene	Zweite
Rohrdurchmesser	30 mm
Gesamtlänge	14,7 Zoll/373 mm
Montagelänge	6,1 Zoll/155 mm
Gewicht	30,0 oz/850 g
Klickwert	0,250 MOA
Interner Einstellbereich	E: 110 MOA W: 80 MOA
Parallaxe-Einstellung	50 yd–∞

Augenabstand	3,9 Zoll/99 mm
Sichtfeld auf 100 yd/m	3,5x: 27,6 ft/9,2 m 15x: 7,3 ft/2,4 m
Austrittspupille	3,5x: 14,3 mm 15x: 3,6 mm
Beleuchtung	Analog
Höhenfunktion	ZeroStop®
Schnellverstellhebel	Zubehör
Erhältliche Fadenkreuze	MOAR™



5,5–22x50/56

Das NXS™ 5,5–22x ist ein kampferprobter Favorit von Sportlern und Langstreckenschützen weltweit. Beide Modelle bieten einen ausgezeichneten Augenabstand, einen ZeroStop-Höhenverstellturm und 100 MOA Höhenverstellweg. Die sowohl mit dem beliebten MOAR- als auch mit dem feineren MOAR-T-Absehen erhältlichen NXS 22x-Zielfernrohre bieten eine hochauflösende Sicht sowohl auf das Ziel als auch das Absehen.



Vergrößerungsbereich	5,5–22x	Augenabstand/22x50	3,7 Zoll/95 mm
Fokalebene	Zweite	Augenabstand/22x56	3,9 Zoll/99 mm
Rohrdurchmesser	30 mm	Sichtfeld auf 100 yd/m	5,5x: 17,5 ft/5,8 m 22x: 4,7 ft/1,6 m
Gesamtlänge/22x50	15,1 Zoll/384 mm	Austrittspupille/22x50	5,5x: 9,1 mm 22x: 2,3 mm
Gesamtlänge/22x56	15,2 Zoll/385 mm	Austrittspupille/22x56	5,5x: 10,2 mm 22x: 2,5 mm
Montagelänge	6,6 Zoll/168 mm	Beleuchtung	Analog
Gewicht/22x50	31,0 oz/879 g	Höhenfunktion	ZeroStop®
Gewicht/22x56	32,0 oz/907 g	Schnellverstellhebel	Zubehör
Klickwert	0,250 MOA	Erhältliche Fadenkreuze	MOAR™ MOAR-T™
Interner Einstellbereich	E: 100 MOA W: 60 MOA		
Parallaxe-Einstellung	50 yd–∞		



8–32x56

Das NXS™ 8–32x56 bietet die Extra-Vergrößerung, die Jäger und viele Konkurrenten benötigen. Dutzende von Gewinnern der anspruchsvollsten und prestigeträchtigsten Wettbewerbe der Welt, darunter mehrere Wimbledon-Cups, haben sich dafür entschieden. Mit der legendären Nightforce-Konstruktion wird das robuste und zuverlässige NXS™ 8–32x56 ein zuverlässiger und lebenslanger Begleiter bei Wettkämpfen und Jagden sein.



Vergrößerungsbereich	8–32x	Augenabstand	3,9 Zoll/98 mm
Fokalebene	Zweite	Sichtfeld auf 100 yd/m	8x: 12,1 ft/4,0 m 32x: 3,1 ft/1,0 m
Rohrdurchmesser	30 mm	Austrittspupille	8x: 7,0 mm 32x: 1,8 mm
Gesamtlänge	15,9 Zoll/404 mm	Beleuchtung	Analog
Montagelänge	6,7 Zoll/170 mm	Höhenfunktion	ZeroStop®
Gewicht	34,0 oz/964 g	Schnellverstellhebel	Zubehör
Klickwert	0,250 MOA	Erhältliche Fadenkreuze	MOAR™ MOAR-T™
Interner Einstellbereich	E: 65 MOA W: 45 MOA		
Parallaxe-Einstellung	50 yd–∞		



Nightforce Shooter, Hunter, Varminter, SHV™ Zielfernrohre sind für maximale Vielseitigkeit in einer Vielzahl von Schießdisziplinen ausgelegt. Ob Sie sich für das Scheibenschießen, die Großwildjagd, Raubzeug oder für alle diese Disziplinen begeistern, wir haben ein SHV™ für Sie.

Das SHV™ Linie wurde speziell für Jäger und Schützen entwickelt, die Nightforce-Qualität wünschen und nicht alle Funktionen unserer NX8™ und ATACR™ Linien benötigen. Unser Versprechen „Robust, zuverlässig, wiederholgenau“ bedeutet, dass das SHV viele Optiken und andere Marken, die weitaus mehr kosten, übertreffen.



3–10x42

Das SHV™ 3–10x42 ist eine kompakte und leichte Wahl für Ihr Randfeuer-, Hebel- oder Jagdgewehr. Eine leicht einstellbare, drehbare Beleuchtung sorgt dafür, dass das Absehen bei allen Lichtverhältnissen gut sichtbar ist.

Ob Ihr Ziel Eichhörnchen, Wildschwein oder Büffel ist, das SHV™ 3–10x42 zeichnet sich durch ein helles, scharfes Bild, eine ausgezeichnete Auflösung und eine zuverlässige Leistung aus.



Vergrößerungsbereich	3–10x	Augenabstand	3,5 Zoll/88 mm
Fokalebene	Zweite	Sichtfeld auf 100 yd/m	3x: 34,9 ft/11,6 m 10x: 11,0 ft/3,7 m
Rohrdurchmesser	30 mm	Austrittspupille	3x: 10,7 mm 10x: 4,4 mm
Gesamtlänge	11,6 Zoll/295 mm	Beleuchtung	Analog
Montagelänge	5,1 Zoll/130 mm	Höhenfunktion	Mit Kappe, Fingereinstellung
Gewicht	22,2 oz/629 g	Schnellverstellhebel	Zubehör
Klickwert	0,250 MOA	Erhältliche Fadenkreuze	MOAR™ Forceplex™ (N. Amer.) 4A (nur Int'l)
Interner Einstellbereich	E: 90 MOA W: 80 MOA		
Parallax-Einstellung	Fixiert auf 125 yd		



4–14x50 F1

Für alle jene, die die Vorteile der Absehenplatzierung in der ersten Fokalebene bevorzugen, finden Sie in unserem SHV™ 4–14x50 F1 einen Gewinner. Der exponierte ZeroSet-Höhenverstellturm, entweder in Schritten von 0,250 MOA oder 0,1 Mil-Radian, ist ebenso Standard wie ein mitteneleuchtetes Absehen. Dank der Vielseitigkeit, der optischen Qualität und der mechanischen Beständigkeit des 4–14x50 F1 SHV werden Sie sicher noch viele Jahre Freude daran haben.



Vergrößerungsbereich	4–14x	Augenabstand	3,1 Zoll/80 mm
Fokalebene	Erste	Sichtfeld auf 100 yd/m	4x: 25,1 ft/8,4 m 14x: 7,4 ft/2,5 m
Rohrdurchmesser	30 mm	Austrittspupille	4x: 10,8 mm 14x: 3,3 mm
Gesamtlänge	14,8 Zoll/376 mm	Beleuchtung	Analog
Montagelänge	6,1 Zoll/155 mm	Höhenfunktion	ZeroSet™
Gewicht	30,0 oz/850 g	Schnellverstellhebel	Zubehör
Klickwert	0,250 MOA oder 0,1 MRAD	Erhältliche Fadenkreuze	MOAR™ MIL-R™
Interner Einstellbereich	E: 90 MOA/27 MRAD W: 70 MOA/19 MRAD		
Parallax-Einstellung	25 yd–∞		



4–14x56

Das SHV™ 4–14x56 ist nach wie vor eines der vielseitigsten Zielfernrohre, die wir herstellen. Es ist gleichermaßen effizient, wenn es darum geht, kleinere Gruppen auf große Entfernungen abzusetzen, oder mit einem leistungsstarken, Gewehr für die Großwildjagd mit flacher Schussweite an fast jedem Ort der Erde.

Mit der seitlichen Parallaxenkontrolle, einer Auswahl an beleuchteten und unbeleuchteten Absehen und der Klarheit, Helligkeit und Auflösung, die Sie sehen müssen, um sie zu beurteilen, mangelt es sicher nicht an Funktionen.



Vergrößerungsbereich	4–14x	Augenabstand	3,6 Zoll/92 mm
Fokalebene	Zweite	Sichtfeld auf 100 yd/m	4x: 24,9 ft/8,3 m 14x: 7,3 ft/2,2 m
Rohrdurchmesser	30 mm	Austrittspupille	4x: 12,0 mm 14x: 3,6 mm
Gesamtlänge	14,8 Zoll/376 mm	Beleuchtung	Analog (Optional)
Montagelänge	5,8 Zoll/147 mm	Höhenfunktion	Mit Kappe, Fingereinstellung
Gewicht	26,9 oz/763 g (non-illum) 28,5 oz/808 g (illum)	Schnellverstellhebel	Zubehör
Klickwert	0,250 MOA	Erhältliche Fadenkreuze	MOAR™ 4A (nur Int'l)
Interner Einstellbereich	E: 90 MOA W: 70 MOA		
Parallaxe-Einstellung	25 yd–∞		



5–20x56

Das SHV™ 5–20x56 ist das leistungsstärkste Modell unserer SHV™-Serie, das sowohl im Nah- als auch im Fernbereich hervorragende Leistungen erbringt.

Es bietet hervorragende Klarheit, Schärfe und Farbkontrast bei jeder Vergrößerungseinstellung. Er verfügt außerdem über eine vollständige 80 MOA Höhenverstellung, seitliche Parallaxenverstellung und einen ZeroSet™ Höhenverstellurm, die eine schnelle Rückkehr zur anfänglichen Nulleinstellung ermöglicht, unabhängig davon, wie viele Höhenverstellungen Sie vorgenommen haben.



Vergrößerungsbereich	5–20x	Augenabstand	3,5 Zoll/90 mm
Fokalebene	Zweite	Sichtfeld auf 100 yd/m	5x: 17,9 ft/6,0 m 20x: 5,0 ft/1,7 m
Rohrdurchmesser	30 mm	Austrittspupille	5x: 8,7 mm 20x: 2,5 mm
Gesamtlänge	15,2 Zoll/386 mm	Beleuchtung	Analog (Optional)
Montagelänge	6,5 Zoll/165 mm	Höhenfunktion	ZeroSet™
Gewicht	29,1 oz/825 g (non-illum) 30,5 oz/865 g (illum)	Schnellverstellhebel	Zubehör
Klickwert	0,250 MOA	Erhältliche Fadenkreuze	MOAR™ Forceplex™ (N. Amer.) 4A (nur Int'l)
Interner Einstellbereich	E: 80 MOA W: 50 MOA		
Parallaxe-Einstellung	25 yd–∞		



COMPETITION™

PRECISION BENCHREST

Da Schießwettbewerbe immer anspruchsvoller werden, erkannten wir den Bedarf an einer neuen Klasse von Zielfernrohren, die auf jede Entfernung maximale Präzision bieten. Unsere Beziehungen zu Top-Schützen und -Teams brachten uns dazu, maßgeschneiderte Zielfernrohre zu entwickeln, mit denen wir Rekorde aufstellen und Weltmeisterschaften gewinnen konnten.

Das ist unsere Competition™-Familie.

Competition™-Zielfernrohre wurden speziell für den Wettkampfschützen entwickelt. Es handelt sich nicht um doppelte oder modifizierte Optiken, die einen Phantasienamen tragen.

Alle Competition™ und Precision Benchrest-Zielfernrohre sind sorgfältig mit unseren eigenen, einzigartigen Absehen abgestimmt, die im Laufe jahrzehntelanger Erfahrung und unter Mitwirkung rekordverdächtiger Schützen entwickelt wurden und speziell zur Ergänzung der außergewöhnlichen Fähigkeiten dieser Zielfernrohre entwickelt wurden.



Nightforce ist stolz darauf, langjähriger Unterstützer des US F-Class Rifle Teams zu sein.



COMPETITION™

15–55x52

Das Competition™ 15–55x52 setzt weiterhin neue Maßstäbe für Langstreckenleistung.

Die US, australischen und südafrikanischen F-Class Rifle Teams loben seine außergewöhnliche Klarheit und Auflösungskraft. Dank seiner robusten Konstruktion kann das 15–55x52 Tausende von Schüssen bewältigen und immer reagieren wie am ersten Tag.

Viele professionelle Schützen haben es als „das perfekte F-Class Zielfernrohr“ bezeichnet. Wir lassen Sie selbst und Ihr Ergebnis entscheiden.

ZeroStop
NIGHTFORCE



Vergrößerungsbereich	15–55x	Augenabstand	3,2 Zoll/81 mm
Fokalebene	Zweite	Sichtfeld auf 100 yd/m	15x: 6,9 ft/2,3 m 55x: 1,8 ft/0,6 m
Rohrdurchmesser	30 mm	Austrittspupille	15x: 3,5 mm 55x: 0,9 mm
Gesamtlänge	16,2 Zoll/411 mm	Beleuchtung	Nicht beleuchtet
Montagelänge	6,4 Zoll/162 mm	Höhenfunktion	ZeroStop®
Gewicht	27,9 oz/790 g	Schnellverstellhebel	N/A
Klickwert	0,125 MOA	Erhältliche Fadenkreuze	CTR-2™ CTR-3™ DDR-2™ FCR-1™
Interner Einstellbereich	E: 55 MOA W: 50 MOA		
Parallaxe-Einstellung	25 yd–∞		

COMPETITION™

SR FIXED 4,5x24

Das Competition™ SR Fixed 4,5x24 wurde entwickelt, um die Wettkämpfe mit dem Dienstgewehr zu dominieren, die sowohl im Rahmen des Civilian Marksmanship Program (CMP) als auch nach den Regeln der NRA ausgetragen werden. Das Comp SR 4,5x24 wurde eingesetzt, um neue nationale Rekorde aufzustellen und perfekte Ergebnisse in den Wettbewerben High Power und President's 100 zu erzielen.

Dieses Zielfernrohr entspricht den Wettkampffregeln, die die Verwendung von Zielfernrohren mit einer maximalen Vergrößerung von 4,5x und einer Objektivlinse von 34 mm oder weniger erlauben. Es ist kompakt, leicht und wiederholgenau über die gesamte Lebensdauer bei hartem Einsatz.

ZeroStop
NIGHTFORCE



Vergrößerungsbereich	4,5x	Augenabstand	3,7 Zoll/95 mm
Fokalebene	Zweite	Sichtfeld auf 100 yd/m	23,2 ft/7,7 m
Rohrdurchmesser	30 mm	Austrittspupille	5,3 mm
Gesamtlänge	9,9 Zoll/251 mm	Beleuchtung	Nicht beleuchtet
Montagelänge	6,6 Zoll/168 mm	Höhenfunktion	ZeroStop®
Gewicht	15,4 oz/437 g	Schnellverstellhebel	N/A
Klickwert	0,250 MOA	Erhältliche Fadenkreuze	SR-2™
Interner Einstellbereich	E: 100 MOA W: 100 MOA		
Parallaxe-Einstellung	Fixiert auf 200 yds		

PRECISION BENCHREST

8–32x56

Seit mehr als 25 Jahren sind die Precision Benchrest Zielfernrohre ein Favorit unter den Wettkampfschützen. Das große 56-mm-Objektiv mit einstellbarer Objektivparallaxe ermöglicht eine präzise Einstellung und ein klares, hochauflösendes Zielbild. Mit der Beleuchtungssteuerung kann die Helligkeit der feinen Absehen in Abhängigkeit von Licht und Zielfarbe eingestellt werden.

Das Precision Benchrest 8–32x56 ist das beliebteste Modell für Kurzstrecken-Benchrest und Silhouettenschießen.



Vergößerungsbereich	8–32x	Augenabstand	3,0 Zoll/75 mm
Fokalebene	Zweite	Sichtfeld auf 100 yd/m	8x: 9,4 ft/3,1 m 32x: 3,1 ft/1,0 m
Rohrdurchmesser	30 mm	Austrittspupille	8x: 5,6 mm 32x: 1,7 mm
Gesamtlänge	16,6 Zoll/422 mm	Beleuchtung	Analog
Montagelänge	5,5 Zoll/140 mm	Höhenfunktion	Mit Kappe, Fingereinstellung
Gewicht	36,0 oz/1021 g	Schnellverstellhebel	N/A
Klickwert	0,125 MOA	Erhältliche Fadenkreuze	NP-R2™
Interner Einstellbereich	E: 50 MOA W: 50 MOA		
Parallaxe-Einstellung	25 yd–∞		

PRECISION BENCHREST

12–42x56

Die Precision Benchrest Zielfernrohre sind praktisch unverändert geblieben, seit wir sie vor über 25 Jahren erstmals eingeführt haben. Die 1/8-MOA-Zieltürme und speziell angefertigten Absehen sind ein bewährter Favorit unter den Benchrest-Konkurrenten. Sie sind bei .50 BMG-Schützen sehr beliebt und die robustesten auf dem Markt.

Das Precision Benchrest 12–42x56 ist das beliebteste Modell für Langstrecken-Benchrest und F-Class Schießen.



Vergößerungsbereich	12–42x	Augenabstand	3,0 Zoll/75 mm
Fokalebene	Zweite	Sichtfeld auf 100 yd/m	12x: 6,7 ft/2,2 m 42x: 2,3 ft/0,8 m
Rohrdurchmesser	30 mm	Austrittspupille	12x: 4,0 mm 42x: 1,4 mm
Gesamtlänge	17,0 Zoll/432 mm	Beleuchtung	Analog
Montagelänge	5,9 Zoll/150 mm	Höhenfunktion	Mit Kappe, Fingereinstellung
Gewicht	36,0 oz/1021 g	Schnellverstellhebel	N/A
Klickwert	0,125 MOA	Erhältliche Fadenkreuze	NP-R2™ NP-2DD™
Interner Einstellbereich	E: 40 MOA W: 40 MOA		
Parallaxe-Einstellung	25 yd–∞		

ABSEHEN/FADENKREUZE

Die Wahl eines Absehens ist oft der schwierigste Teil beim Kauf eines Zielfernrohrs. Absehen definieren, wie Schützen mit dem Ziel interagieren, sodass die Auswahl sowohl eine sehr persönliche Entscheidung als auch ein wichtiger Faktor dafür ist, wie gut das Zielfernrohr einen bestimmten Einsatz erfüllt.

Das Team von Nightforce besteht aus erfahrenen Jägern und Schützen, die mit Leidenschaft Absehen anbieten, die funktionell und zweckmäßig gebaut sind. Mit vielen Optionen in F1 und F2, Minute of Angle (MOA) und Mil-Radian (MRAD) gibt es ein Nightforce-Absehen für fast jede erdenkliche Verwendung.



MINUTE OF ANGLE

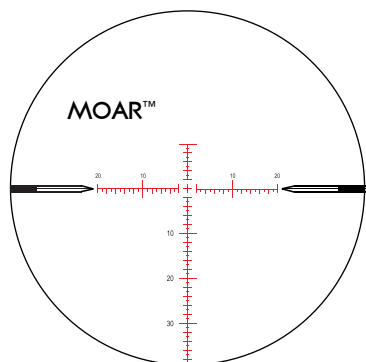

Unser beliebtestes MOA-basiertes Absehen. Intelligent und äußerst vielseitig für fast alle Schießanwendungen.

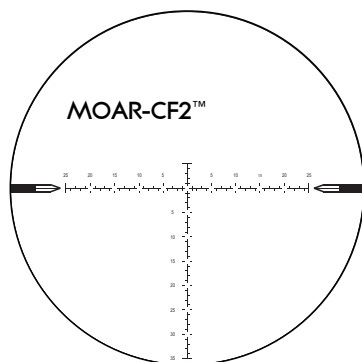

Eine Weiterentwicklung unseres beliebtesten MOAR-Absehens. Das offene Zentrum mit schwebendem Punkt und intuitiver Nummerierung ermöglicht schnelle Schüsse, ob beim Anwählen oder Halten.

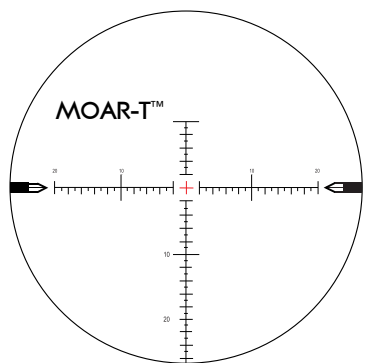

Eine feinere Version des MOAR™ erlaubt auf nahen oder extremen Entfernungen noch höhere Präzision.

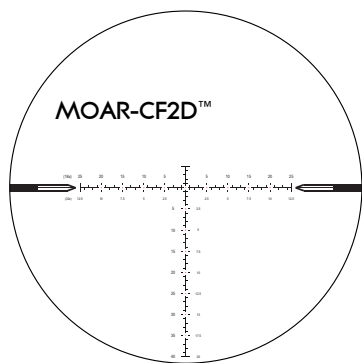

Die zweistufige Version des MOAR-CF2-Absehens. Speziell entwickelt für den Einsatz bei 16x und 32x auf dem NX8 4–32x50.

Minute of Angle Erweitert

Ein echtes MOA entspricht einem Sechzigstel eines Grads, also 1,047" auf 100 Yards.

Als Winkelmaßeinheit ist der Wert nicht bei allen Entfernungen ein gleicher, linearer Betrag. Somit ist 1 MOA 1,047" auf 100 Yards, 2,094" auf 200 Yards, 3,141" auf 300 Yards usw.

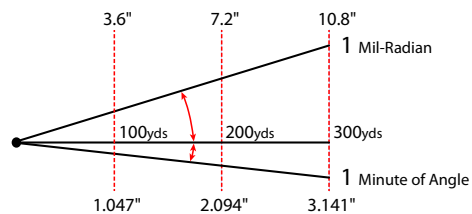

MIL-RADIAN

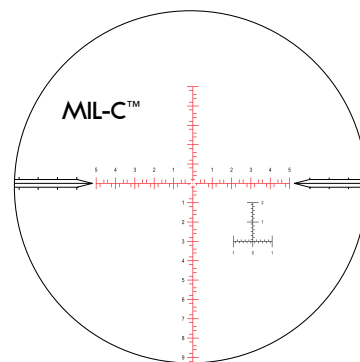

Konzipiert für die Präzisionsgewehrserie für Wettkampf- und Feldschützen. Schnell und genau, hervorragende Entfernungsmessung.

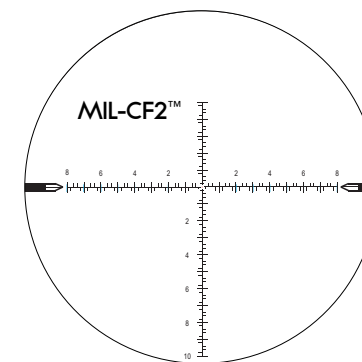

Eine F2-Variante unseres beliebten MIL-C-Absehens. Die vereinfachte Ansicht ermöglicht eine freie und offene Sicht auf das bei F2-Schützen beliebte Ziel.

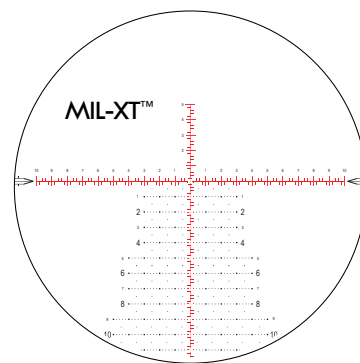

Eine Weiterentwicklung der MIL-C™, bei dem zusätzliche Überbrückungs- und Rückhaltemarkierungen für eine schnelle Zielerfassung hinzugefügt wurden.

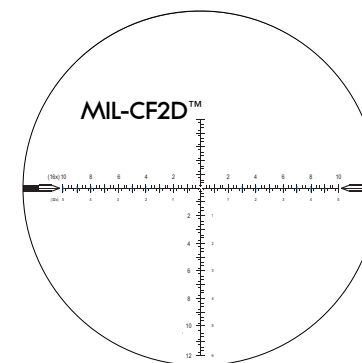

Eine zweistufige Version unseres MIL-CF2-Absehens. Speziell entwickelt für den Einsatz bei 16x und 32x auf dem NX8 4–32x50.

Mil-Radian Erklärt

Der als Mil-Radian (Mil) bezeichnete inkrementelle Betrag ist ein Winkelmesssystem. Ein wahres Mil ist gleich 1/6283 eines Kreises oder 3,43775 MOA. Dies entspricht 3,600" auf 100 Yards oder 10 cm auf 100 Metern.

Als Winkelmaßeinheit ist der Wert nicht bei allen Entfernungen ein gleicher, linearer Betrag. Somit ist 1 Mil 3,600" auf 100 Yards, 7,200" auf 200 Yards, 10,800" auf 300 Yards usw.

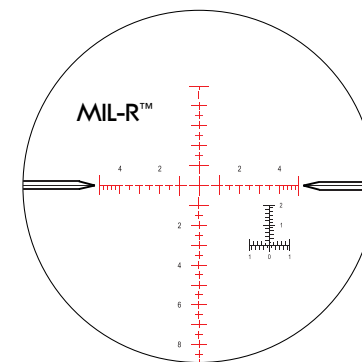

Sauber und übersichtlich, auf Schnelligkeit und intuitives Schießen ausgelegt, mit präzisen Entfernungen, präzisen Vorhaltezeiten und schnellen Folgeschüssen.

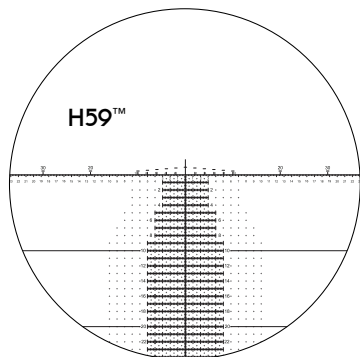

Ein Absehen mit schnellem Ansprechen, mehreren Haltepunkten und der eingebauten 1st-Speed Shooting Formel.

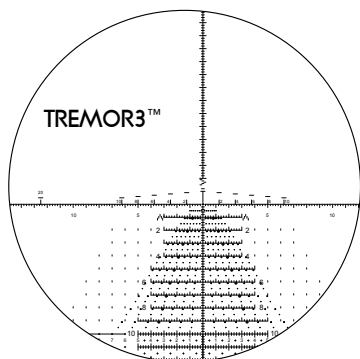

Entwickelt für Geschwindigkeit auf jede Entfernung. Besonders hilfreich bei windigen Bedingungen. Die Accuracy 1st-Speed Shooting Formel ist eingebaut.

H59 und TREMOR3™ sind Warenzeichen von Horus Vision. Reticle Designs © Horus Vision 2022, alle Rechte vorbehalten.

GERINGE LEISTUNG

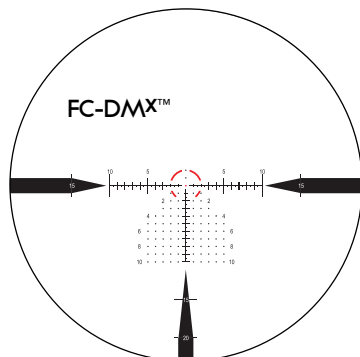

Optimiert für variable Zielfernrohre mit geringer Leistung und Absehen in der ersten Fokalebene. Die bei Tageslicht sichtbare Beleuchtung und das Zielpunkt-System ermöglichen eine schnelle und präzise Zielerfassung auf kurze und weite Entfernungen.

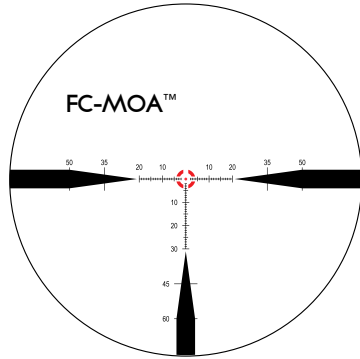

FC-MOA und FC-MIL wurden für unsere variablen Zielfernrohre mit geringer Leistung entwickelt und optimiert. Als Absehen in der ersten Fokalebene sind die Höhen- und Windmarken bei jeder Vergrößerungseinstellung gültig und bieten präzise Halte- und Referenzpunkte. Der bei Tageslicht sichtbare Mittelpunkt ist unter schwierigsten Lichtverhältnissen sichtbar. Kräftige, spitze Linien ziehen den Blick auf das Zentrum des Ziels.

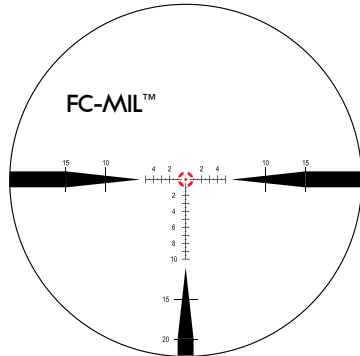

BEI TAGESLICHT SICHTBARE ABSEHENBELEUCHTUNG

Die bei Tageslicht sichtbaren Absehen von Nightforce legen den Standard für die Beleuchtungshelligkeit bei variablen Optiken auf erster Fokalebene mit geringer Leistung fest. Das Nightforce ATACR 1-8 mit unserem neuen FC-DM^x Absehen verfügt über eine bei Tageslicht sichtbare Beleuchtung, die selbst an den hellsten Tagen eine extrem schnelle Zielerfassung ermöglicht. Die bei Tageslicht sichtbare Absehenbeleuchtung von Nightforce wird mit einem Einstellrad geregelt und beinhaltet 10 Beleuchtungseinstellungen für Tageslicht und eine Aus-Position zwischen jeder Stufe, damit Sie mit einem Schritt zu Ihrer bevorzugten Helligkeit zurückkehren können.

ZIEL

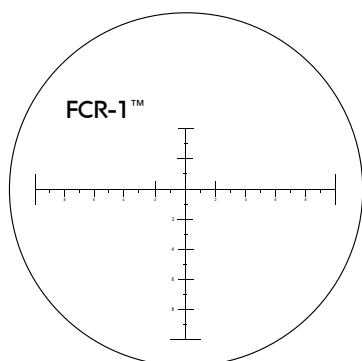

Entwickelt mit Hilfe von US F-Class Rifle Teams. Verfügbar in unseren Competition™-Zielfernrohren.

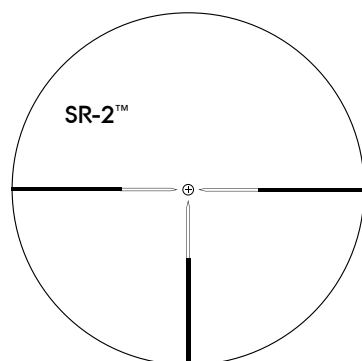

Exklusiv für unser Competition™ SR Fixed 4,5x24 entwickelt, bietet es einen entscheidenden Vorteil bei Schießwettbewerben im CMP- und NRA-Dienst. Das Kreis- und Kreuz-Absehen ist den Bajonettschützen vertraut.

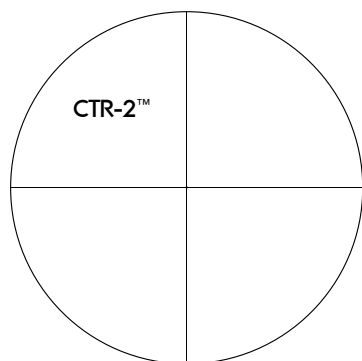

Sehr feine Linien mit Mittelpunkt für Ziel- und Präzisionsschießen. Nur Competition™-Zielfernrohre.

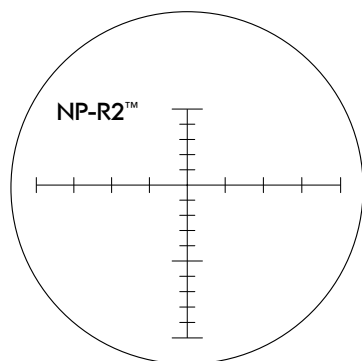

Ein klassisches Nightforce MOA-Absehen, das speziell für Langstrecken-Anwendungen nur in unseren Precision Benchrest-Modellen entwickelt wurde.

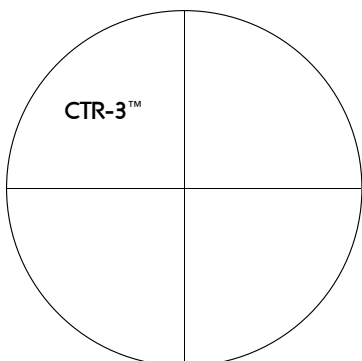

Das einfachste Absehen, das wir anbieten, mit feinen 0,016 MOA-Linien. Nur Competition™-Zielfernrohre.

ZIEL

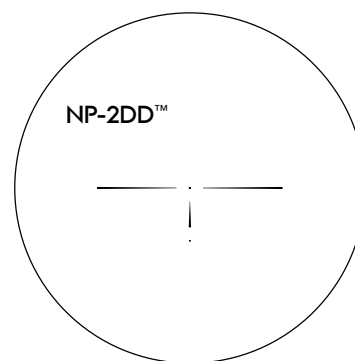

Dank des ungehinderten Sichtfelds und der präzisen MOA-Referenzmarkierungen eignet sich das NP-2DD™ ideal sowohl für Raubzeugjäger als auch für Schützen am Schießstand.

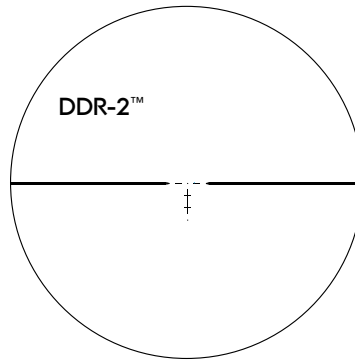

Perfekt für den Wettkampfschützen und den Raubzeugschützen. Der Mittelteil ist 0,095 MOA stark mit vertikalen Vorhaltepunkten. Nur Competition™-Zielfernrohre.

Bitte beachten: Die in bestimmten Nightforce-Zielfernrohren angebotenen Absehen können geringfügige Abweichungen von den hier abgebildeten aufweisen. Einige Absehen sind nur für bestimmte Zielfernrohre erhältlich. Für nähere Informationen suchen Sie unsere Website auf NightforceOptics.com.

JAGEN

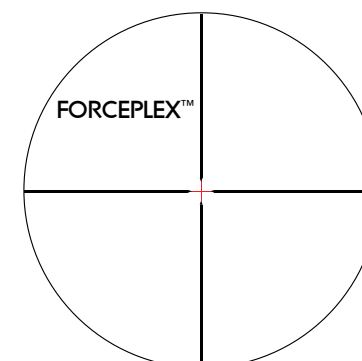

Eine Verbesserung gegenüber den traditionellen Fourplex-Jagdabsehen. Ein sauberes Sichtfeld behindert das Ziel nicht. Nur nordamerikanische Märkte.

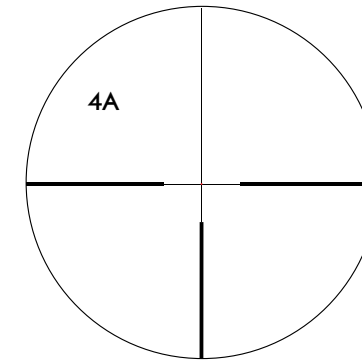

Ein klassischer Stil, der bei europäischen Jägern seit über einem Jahrhundert beliebt ist. Nur internationale Märkte.



NIGHTFORCE FEATURES

Das Nightforce-Team besteht aus begeisterten und erfahrenen Schützen und Jägern. Mit Leidenschaft und Kreativität entwickeln wir bei Nightforce neue Technologien, die das Schießen schneller, einfacher und intuitiver machen. Im Folgenden sind nur einige der vielen innovativen Merkmale aufgeführt, die ein Nightforce auszeichnen.

ZeroStop[®]

Stellen Sie nach dem Einschießen Ihres Gewehrs einfach den ZeroStop[®] entsprechend den Anweisungen ein, und Sie erzeugen einen positiven mechanischen Stoppunkt an dem von Ihnen gewählten Nullpunkt. Unabhängig davon, wie viele Höheneinstellungen Sie vornehmen, kehren Sie durch Drehen des Höheneinstellknopfs nach unten bis zur ZeroStop[®]-Einstellung wieder zu Ihrer ursprünglichen Nullstellung zurück, ganz nach Gefühl.

ZeroSET[™]

Geschaffen für unsere SHV[™] 5–20x56 und 4–14x50 F1-Zielfernrohre. Es ermöglicht eine schnelle und effiziente Rückkehr zur Nullstellung, auch nachdem Sie mehrere Höheneinstellungen vorgenommen haben.

ZeroHold[™]

Auf dem ATACR[™] 4–16x42 F1 wird ein Low-Profil-Mechanismus verwendet. Es hält den Höhenverstellturm bei Null, bis der ZeroHold[™]-Knopf gedrückt wird. Es erlaubt nach einer Höhenverstellung unmittelbare Rückkehr zum Nullpunkt und ermöglicht dem Schützen auch Einstellungen unter Null.

Digillum[™]

Die digitale Absehen-Beleuchtungstechnologie ist in vielen unserer Zielfernrohre verfügbar. Wählen Sie abhängig von den herrschenden Lichtverhältnissen die passende Beleuchtung – entweder rot oder grün, in mehreren Intensitäten.



Alle Nightforce-Zielfernrohre sind für die Verwendung mit .50 BMG-Gewehren ausgelegt.

ZUBEHÖR

Nightforce unternimmt enorme Anstrengungen, um robuste, zuverlässige und wiederholgenaue Zielfernrohre herzustellen. Die Leistung unserer Zielfernrohre ist jedoch nur so gut wie die Ringe oder Montagen, die das Zielfernrohr halten, und der Sockel, mit dem es an der Schusswaffe befestigt wird. Starke Rückstöße, raue Handhabung und raue Umgebungen können Probleme bei Montagekomponenten von schlechter Qualität verursachen.

Ringe, Montagen, Basen und Zubehör von Nightforce werden nach den anspruchsvollen Präzisionsstandards von Nightforce für diejenigen entwickelt und gebaut, die die Leistung ihres Zielfernrohrs maximieren möchten.

X-TREME DUTY™

Die Nightforce X-Treme Duty-Reihe sind unsere robustesten und fortschrittlichsten Ringe, Montierungen und Basen. Die Kombination der Materialien Stahl, Aluminium und Titan wird mit präzisen Toleranzen bearbeitet, wodurch ein leichtes und stabiles Montagesystem entsteht, das sicherstellt, dass das Zielfernrohr beim Anziehen der Ringschrauben keinen Spannungen, Dehnungen oder Biegungen ausgesetzt ist.

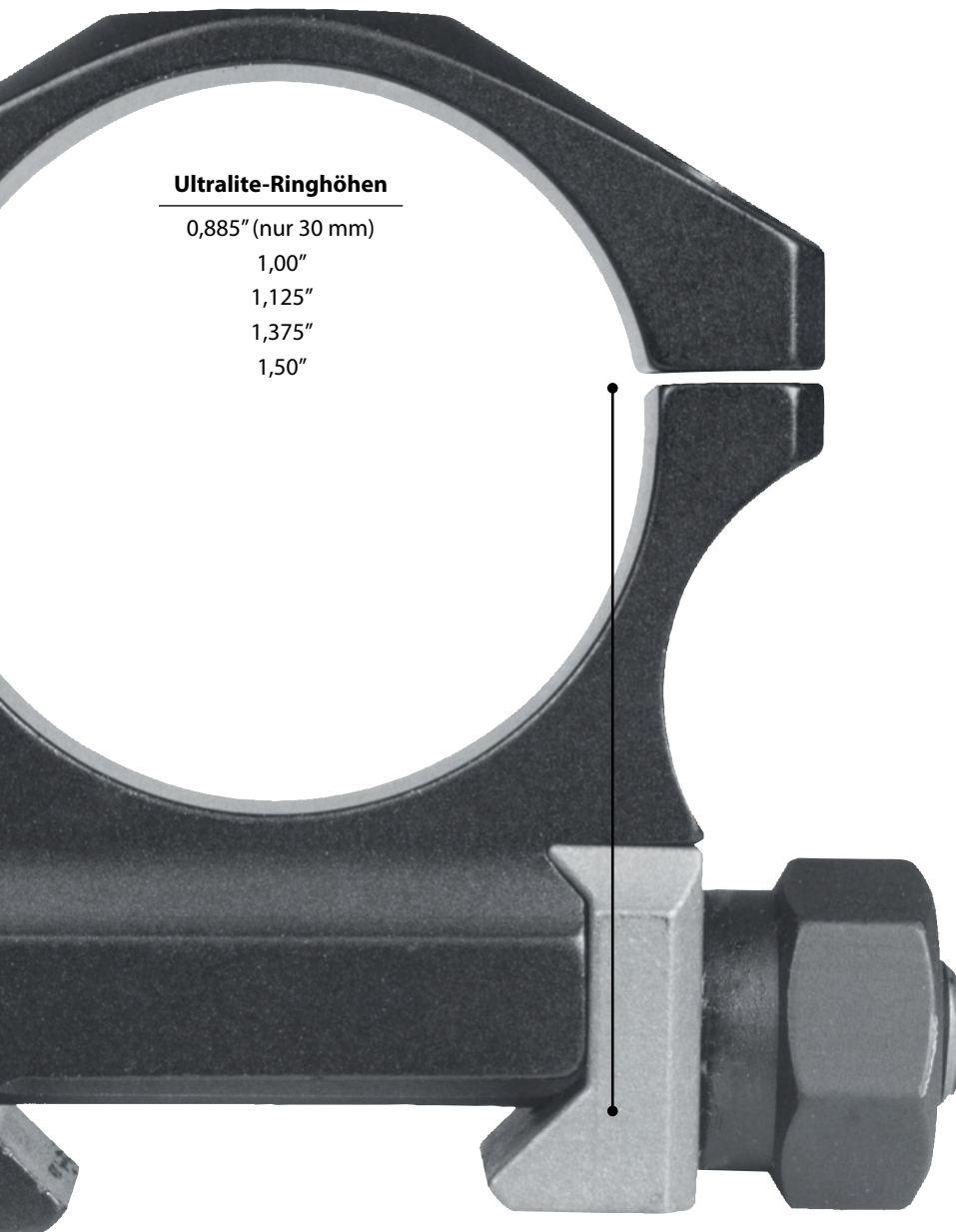

Ultralite-Ringhöhen

0,885" (nur 30 mm)

1,00"

1,125"

1,375"

1,50"

X-TREME DUTY™ ULTRALITE™ RINGE

In Vier-Schrauben- und Sechs-Schraubenausführung erhältlich. Auf CNC-Maschinen aus 7075-T6 harteloxiertem Aluminium mit Titan Querschrauben und Klemmbacken hergestellt, bieten sie die Festigkeit von Stahl bei nur halbem Gewicht. Ringe mit sechs Schrauben bieten 50 % mehr Klemmkraft.



30 mm Ultralite™ Vier Schrauben

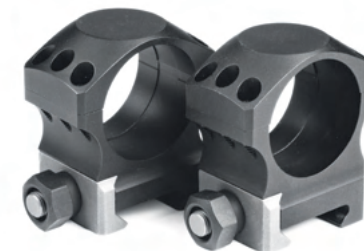

30 mm Ultralite™ Sechs Schrauben



34 mm Ultralite™ Vier Schrauben



34 mm Ultralite™ Sechs Schrauben

X-TREME DUTY™ STAHLBASIS

Präzise nach den genauen MIL-STD 1913-Spezifikationen für Schienenabmessungen aus einem einzigen Stahlblock gefertigt, passen sie sich der Aufnahmeform an und gewährleisten eine genaue Ausrichtung. Die Basen Rem 700 und Win 70 verfügen über eine integrierte Rückschlagöse, die für einen präzisen Sitz sorgt, Bewegungen verhindert und die Rückschlagspannung auf die Montageschrauben reduziert. Standardmäßig mit einem 20 MOA Kegel, für Rem 700 Basen ist ein 40 MOA Kegel erhältlich.



STANDARD-DUTY BASEN

Die Nightforce Standard-Duty-Basen sind bezahlbare Qualität, die Ihr Zielfernrohr sicher auf Ihrem Gewehr festhält. Diese hart-eloxierten Aluminium-Basen sind nach MIL-STD 1913-Schienspezifikationen gefertigt. Für eine große Zahl von Feuerwaffen erhältlich, einschließlich: Howa 1500, Remington 700, Savage Round Action, Tikka T3, Weatherby MkV.

X-TREME DUTY UNIMOUNT UND MAGMOUNT

Einteilige Halterungen sind auf halbautomatischen Plattformen wie dem AR-15/AR-10 seit langem sehr beliebt und erfreuen sich bei Repetiergewehren wachsender Beliebtheit. Nightforce Unimount™ und Magmount™ verfügen über einen CNC-gefrästen Körper aus 7075-T6 harteloxiertem Aluminium und Querbolzen und Backen aus Titan, die für die Montage an Schusswaffen mit einer MIL-STD 1913-Schiene vorgesehen sind. Dieses einzigartige Design und diese einzigartige Konstruktion bieten die Leistung von Stahl bei halbem Gewicht.

Die Nightforce Unimount™ verfügt über ein freitragendes Design, das es ermöglicht, das Zielfernrohr weiter vorne zu montieren, als es die Schienenlänge normalerweise erlauben würde. Das Unimount™-Design ist besonders nützlich bei AR-15, AR-10 und anderen halbautomatischen Gewehren mit einer kurzen Aufnahmeschiene. Es ist auch ein Service Rifle Unimount™ erhältlich, das über einen zusätzlichen Ausleger verfügt, wenn weiterer Augenabstand benötigt wird.

Unimount™

- 30 mm/1,125" Höhe/20 MOA
- 30 mm/1,375" Höhe/20 MOA
- 30 mm/1,5" Höhe/0 oder 20 MOA
- 34 mm/1,44" Höhe/20 MOA
- 34 mm/1,5" Höhe/0 oder 20 MOA



Einpress-Kreuzschrauben sorgen für eine solide Sicherheit bei MIL-STD 1913-Aufnahmen.



Die Magmount™ und Compact Magmount™ ermöglichen den Durchgang von 56 mm-Objektiv-Zielfernrohren auf Gewehren mit durchgehenden Schienen. Der dritte Querbolzen sorgt für größere Stabilität gegen den schweren Rückstoß, der bei Repetiergewehren für den Profi- und Wettkampfbereich auftritt.



Magmount™

- 30 mm/1,375" Höhe/0 MOA
- 34 mm/1,44" Höhe/0 MOA

Compact Magmount™

- 34 mm/1,5" Höhe/0 oder 20 MOA



MULTIMOUNT™

Ursprünglich als Plattform für Nahsichtgeräte zur Montage in Verbindung mit einem primären Zielfernrohr konzipiert. In der Praxis bietet das MultiMount ein vom Benutzer konfigurierbares System, das für nahezu jedes MIL-STD 1913-kompatible Zubehör grundsolide ist. Für 4- und 6-Schrauben X-Treme Duty™-Ringe konzipiert. Mit zwei MIL-STD 1913-Schienen, die bei 10, 12 und 2 Uhr montiert werden können.



OBERE RING-NIVEAUKONTROLLE

Ersetzt den oberen Ring unserer 30 mm und 34 mm Unimount™, Magmount™ und Ultralite™ Ringe.

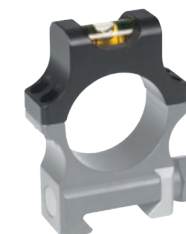

Obere Ring-Niveauekontrolle ist installiert.

NIGHTFORCE WERKZEUGSET

Das 10-teilige Nightforce Tool-Set enthält hochwertige Drehmomentbegrenzer, Bits und Antriebswerkzeuge in einer Aufbewahrungstasche mit Reißverschluss, die gut in eine Bereichstasche passt. Stellen Sie die Montageschrauben und Komponenten einfach auf die empfohlenen Drehmomenteinstellungen ein, was sicherstellt, dass das Zielfernrohr während des Gebrauchs an seinem Platz bleibt und ein zu starkes Anziehen verhindert, wodurch das Zielfernrohr beschädigt und die Genauigkeit beeinträchtigt werden kann.



NIGHTFORCE REINIGUNGSSET

Das 12-teilige Nightforce-Reinigungsset wird in einer praktischen Tragetasche geliefert. Es enthält alles, was Sie brauchen, sowie Anweisungen für die richtige Pflege und Reinigung von Feinoptiken.



AUFKLAPPBARE LINSENDECKEL, LINSENABDECKUNGEN UND SONNENBLENDEN

Sonnenblenden reduzieren die Blendung, während Linsenabdeckungen und Linsenkappen maximalen Schutz vor Beschädigungen und Witterungseinflüssen bieten.



KEILPRISMA (WEDGE PRISM)

Das Nightforce Keilprisma ist zum Schießen auf Entfernungen ausgelegt, die den Höhenverstellweg des Zielfernrohrs überschreiten. Das Keilprisma verschiebt das auf das Zielfernrohr einfallende Bild optisch um einen präzisen Höhenverstellwert, der direkt zum verfügbaren Höhenverstellweg des Systems beiträgt.



Das Keilprisma wird entweder mit 50 MOA/ 14,5 MRAD oder 100 MOA/29 MRAD optischer Verschiebung angeboten. Jede einzelne Einheit wird gemessen und mit der exakten optischen Verschiebung für wiederholbare Präzision beschriftet. Wenn ein größerer Verfahrensweg erforderlich ist, können zwei Prismen in Reihe montiert werden, um eine optische Verschiebung zu erzeugen, die der Summe ihrer einzelnen, markierten Werte entspricht.

Eine schnell abnehmbare Montierung ermöglicht eine werkzeuglose und wiederholbare Befestigung an einer MIL-STD 1913-Schiene vor dem Zielfernrohr. Das Keilprisma ist für die Verwendung mit Zielfernrohren ausgelegt, die in Ringen/Montagen von 1,5 Zoll (±0,125 Zoll) und einer Schienen-/Montageverjüngung von bis zu 60 MOA montiert sind.



SPEKTIV-UMFANG

Spektive sind ein wesentliches Hilfsmittel für Gewehrscützen. Für Jäger kann die Fähigkeit, ein Tier auf extreme Entfernungen zu identifizieren, den Unterschied zwischen dem Aufspüren Ihrer Trophäe und einem umsonst zurückgelegten Weg bedeuten. Für Zielschützen bietet ein Spektiv die Auflösung, die erforderlich ist, um sowohl den Treffer einer Patrone auf einer Papierscheibe zu unterscheiden als auch die Windverhältnisse auf mehreren Entfernungen ablesen zu können.

Die Nightforce Spektive bieten den gleichen Standard an Qualität, Auflösung, Klarheit und Farbe, den Sie an Ihrem Nightforce-Zielfernrohr lieben, in der größeren, leistungsstärkeren Spektivausführung.

SPEKTIV-UMFANG

TS-82™ Xtreme Hi-Def™ 20–70x

Das TS-82™ Xtreme Hi-Def™ 20–70x Spektiv erfüllt und übertrifft die Qualität, Auflösung, Brillanz und Wiedergabetreue der weltweit bekanntesten europäischen Spektive, von denen viele wesentlich teurer sind.

Unser HD-Fluoritglas bietet die wahrhaftigsten, brillantesten Farben und eine gestochen scharfe Auflösung.



Vergößerungsbereich	20–70x
Objektivdurchmesser	82 mm
Linsen-Beschichtung	Vollständig breitbandig mehrfach beschichtet
Hauptkörpermaterial	Magnesiumlegierung
Außendurchmesser des Okulars	1,87"/47,5 mm (1,89"/48 mm Okular-Durchm.)
Gewicht	63,0 oz/1786 g
Wasserdicht	Ja
Stickstoff behandelt	Ja
Fokus	Holm
Fokus-Drehbereich. 6 m bis ∞	1 3/4 Umdrehungen

Augenmuschel	Drehverschluss, abnehmbar
Stativplattform	Magnesium
Panzerung	Vollgummi
Schutzkappen	Abnehmbares Okular und Objektivabdeckungen
Stativgewinde	1/4-20
Austrittspupille	20x: 4,1 mm 70x: 1,2 mm
Augenabstand	0,7 Zoll/18 mm
Sichtfeld auf 100 yd/m	20x: 12,3 ft/4,1 m 70x: 4,9 ft/1,6 m

ZUBEHÖR FÜR SPEKTIVE

TRANSPORTKOFFER

Nimmt Ihr Spektiv und Zubehör auf. Einzeln oder als Set erhältlich.



SCHWERLASTHÜLSEN

Bietet Schutz für Ihr Spektiv, ohne die Funktionalität zu beeinträchtigen.



MIL-STD 1913-SCHIENE

Ermöglicht die Anbringung zahlreicher Zubehöreile an das Spektiv TS-82.



BEKLEIDUNG

Ob auf dem Schießstand oder in der Stadt, mit Bekleidung der Marke Nightforce können Sie Ihre Leidenschaft für das Schießen und die Jagd unter Beweis stellen. Unsere neuen Bekleidungsartikel zeichnen sich durch hochwertige Materialien und die Qualität aus, die Sie von Nightforce erwarten können. Mit vielen Stilen und Farben zur Auswahl und immer neuen Designs, die ständig weiterentwickelt werden, gibt es bei Nightforce immer etwas Neues zu entdecken. Die neuesten Produkte finden Sie auf www.nightforceoptics.com.

ED RELIABLE
PEATABLE
NF



T-SHIRTS

Weiche, bequeme TriBlend-T-Shirts eignen perfekt für den Schießstand und für den Alltag. Erhältlich in vielen Designs und Farben für Damen und Herren.



NEU

LONGSLEEVES

Ein bequemes Unisex-Longsleeve, perfekt für jeden Anlass, nicht nur für kaltes Wetter. Erhältlich in einer Vielzahl von Farben und Größen.

NEU



HOODIES

Performance-Hoodies, sowohl mit durchgehendem Reißverschluss als auch als Pullover. Die Passform ist für Damen und Herren angenehm zu tragen und es sind mehrere Größen und Farben erhältlich.

NEU

FLEX FLEECE

Eine Flex-Fleece-Jacke mit Feuchtigkeitsregulierung. In Modellen für Damen und Herren erhältlich.





NEU

CLASSIC HAT

Mit diesen klassischen Nightforce-Mützen machen Sie alles richtig. Sie verfügen über eine verstellbaren Lederriemen mit Metallclip mit Logo auf der Rückseite.



NEU

7 PANEL HAT

Eine bestickte Premium-Kappe, die perfekt sitzt und zu jedem Outfit passt. Größenanpassung mit Snap-Back.



NEU

3D LOGO CLASSIC HAT

Gesticktes Nightforce-Logo in 3D und Logodruck unter dem Schirm. Mit einem verstellbaren Lederriemen mit Metallclip mit Logo auf der Rückseite.





NIGHTFORCE MIL-SPEC

**ROBUST. ZUVERLÄSSIG. WIEDERHOLBAR.
EINSATZ FÜR EINSATZ. OPERATION UM OPERATION.**

Nightforce MIL-SPEC-Zielfernrohre werden nach Standards gebaut und getestet, die über unsere kommerziellen Zielfernrohre hinausgehen, um absolute Zuverlässigkeit und Leistung in einer Kampfumgebung zu gewährleisten.

Jedes MIL-SPEC-Zielfernrohr wird einer Reihe von Tests unterzogen, um die Übereinstimmung mit den erforderlichen Komponenten des MIL-STD 810G zu überprüfen. Die meisten Tests werden durchgeführt, um die Leistung unter extremen Temperatur- und Druckbedingungen zu validieren, die zur Simulation von Kampftauch- und Kampfsprungoperationen verwendet werden.

Wir sind uns der Kosten eines Ausfalls für unsere Endbenutzer bewusst, was zu den verstärkten Tests führt, die zur Sicherstellung der optimalen Leistung von Nightforce MIL-SPEC-Produkten im Kampfeinsatz erforderlich sind.



„Nach unzähligen Stunden der Verfeinerung wurden Präzision im Design und Perfektion in der Montage erreicht. Nightforce ist stolz darauf, Typklassifizierungen für die USSOCOM-Vertragsvarianten unserer ATACR 1-8x24 F1 (SU-294/PVS), ATACR 4-20x50 F1 (SU-303/PVS), ATACR 5-25x56 F1 (SU-295/PVS) und ATACR 7-35x56 F1 (SU-296/PVS) erhalten zu haben. Die Bereitstellung überlegener Produkte für Militärgruppen war schon immer ein wesentlicher Faktor bei Nightforce. In der Vergangenheit, Gegenwart und Zukunft werden wir immer dafür sorgen, dass unsere MIL-SPEC-Benutzer stets die Ausrüstung erhalten, die sie für die anstehende Aufgabe benötigen.“

Klaus Johnson
Vice President, Engineering

NIGHTFORCE MIL-SPEC-ZIELFERNROHRE („M“-PRÄFIX-TEILENUMMERN) SIND AUF DEM KOMMERZIELLEN MARKT NICHT ERHÄLTlich. DARÜBER HINAUS BIETET NIGHTFORCE INDIVIDUELLE KONFIGURATIONEN, UM DEN BESONDEREN ANFORDERUNGEN PROFESSIONELLER ENDANWENDER GERECHT ZU WERDEN. FÜR NÄHERE INFORMATIONEN KONTAKTIEREN SIE BITTE DIE ZUSTÄNDIGE NIGHTFORCE MIL-GOV-LE-ABTEILUNG.

GARANTIE UND SERVICE

EINE GARANTIE IST KEIN ERSATZ FÜR INHÄRENTE QUALITÄT

Wir denken, die beste Garantie ist die, die Sie nie in Anspruch nehmen müssen.
Obwohl Probleme mit unseren Produkten selten sind, sind alle
Nightforce-Zielfernrohre durch eine übertragbare beschränkte
lebenslange Garantie abgedeckt. Wenn wir etwas falsch gemacht haben,
werden wir es in Ordnung bringen.

ECHTER, SACHKUNDIGER SERVICE.

Unser hausinterner Kundendienst steht Ihnen auf Vollzeitbasis zur Verfügung,
falls Sie vor oder nach Ihrem Kauf Hilfe benötigen. Unser Kundenservice-Team
besteht aus erfahrenen Schützen, Jägern und geschulten Werkstechnikern,
die bereit sind, Ihnen bei Fragen zur Auswahl des richtigen Produkts, zu
Anwendungen, Anleitungen, Ausstattung oder anderen Problemen zu helfen.

Wir hören auch gerne von Ihren Erfolgen im Gelände oder auf dem Schießstand,
zögern Sie also nicht, uns anzurufen. Wir freuen uns auch über Fotos.

Sie erreichen unser Kundendienst-Team unter:
Telefon: 208.476.9814 ext 3
E-Mail: info@nightforceoptics.com
Postanschrift: 336 Hazen Lane, Orofino, ID 83544

KONTAKTADRESSEN

HAUPTQUARTIER UND KUNDENSERVICE

336 Hazen Lane, Orofino, ID 83544
Tel.: +1 208 476 9814/info@nightforceoptics.com

VERKAUF NORDAMERIKA

2749 Providence Church Road, Lavonia, GA 30553
Tel.: 800.732.9824 ext 8440 / dealersales@nightforceoptics.com

MIL-GOV-LE

2749 Providence Church Road, Lavonia, GA 30553
Tel.: 800.732.9824 ext 8420 / militaryinfo@nightforceoptics.com

VERKAUF INTERNATIONAL

2749 Providence Church Road, Lavonia, GA 30553
Tel.: 800.732.9824 ext 8410 / intlsales@nightforceoptics.com

MARKETING

3405 E. Overland Road, Suite 375, Meridian, ID 83642
Tel.: +1 706 460 5505/marketing@nightforceoptics.com

VERKAUF AUSTRALIEN

11 Manton Street, Hindmarsh, SA 5007/Australien
Tel.: +61 (0)8 8440 0888

INTERNATIONALE GARANTIE UND SERVICE

Für nähere Informationen kontaktieren Sie bitte Ihren autorisierten
Nightforce-Optics Distributor und/oder Händler. Eine Liste der internationalen
Distributoren und Händler finden Sie unter www.NightforceOptics.com.



Exportbeschränkungen: Die hier gelisteten Zielfernrohre, Spektive und das Zubehör fallen unter die Kontrolle des US Department of State, unter die ITAR-Regelungen (International Traffic In Arms) (22 CFR, Teil 120–130), und/oder das Department of Commerce unter das Bureau of Industry and Security Export Administration Regulations (15 CFR, Teil 730–774). Beim Export dieser Produkte außerhalb von Amerika müssen Sie den Vorschriften und Lizenzen und Dokumentationen dieser Agenturen entsprechen.

Lightforce USA, Inc., dba Nightforce Optics. © Nightforce Optics 2022. Alle Informationen hierin sind zum Zeitpunkt des Drucks gültig. Technische Angaben und Produkterscheinungen können ohne vorherige Ankündigung geändert werden. Alle hierin enthaltenen Warenzeichen, Grafiken und Designs sind Eigentum von Nightforce Optics.

